



*passion
for coffee*



RIGTIG HJERTELT VELKOMMEN I NIVONA-FAMILIEN!

Vi er glade for, at du har besluttet dig for at købe et kvalitetsprodukt fra NIVONA. Hjertelig **TAK**.

For at du kan blive rigtig glad for din NIVONA-maskine, bedes du læse denne brugsanvisning omhyggeligt før brug og gøre dig bekendt med sikkerhedsanvisningerne inden første ibrugtagning.

Opbevar denne brugsanvisning på et sikkert sted, så du kan bruge den som reference og videresende den til eventuelle senere ejere af maskinen.

Vi håber, du får meget glæde af din NIVONA-maskine, og at du får en dejlig aromatisk kaffeoplevelse.

Venlig hilsen dit NIVONA-team!



ANVENDTE SYMBOLER

Følgende symboler anvendes i denne brugsanvisning.



ADVARSEL

Dette symbol henviser til mulige farer.



BEMÆRK

Dette symbol gør opmærksom på særlige forhold.



TIP

Dette symbol giver dig yderligere tips.

INDHOLDSFORTEGNELSE

1. SIKKERHEDSANVISNINGER	4	7. STANDARDINDSTILLINGER	15
1.1. Formålsbestemt brug.....	4	7.1. Generelle indstillinger	15
1.2. Generelle brugsanvisninger.....	4	7.2. Indstilling af malingsgrad	16
1.3. Begrænsning af brugergruppen.....	5	7.3. Aroma Balance System	16
2. BETJENINGSELEMENTER	6	7.4. NIVONA App	17
3. BETJENING AF APPARATET	7	7.5. Flying Picture	17
3.1. Funktionstaster	7	8. RENGØRING OG PLEJE.....	18
3.2. Betjening med drejeknappen	7	8.1. Skyl opskummer	18
3.3. Symbolernes funktioner	8	8.2. Rensning af opskummer	19
4. FØRSTE IBRUGTAGNING	8	8.3. Skyl system	20
4.1. Forberedelse	8	8.4. Rens system	20
4.2. Menu første opstart	9	8.5. Afkalk system	21
5. MENUNAVIGATION	11	8.6. Udtagelse og rengøring af bryggeenheden	22
6. FORBEREDELSE AF KAFFESPECIALITETER	11	8.7. Regelmæssig manuel rengøring	22
6.1. Brygning af kaffespecialiteter.....	11	8.8. Demontering og rengøring af opskummer	23
6.2. Kaffeopskriftmenu	12	8.9. Udskiftning af filter	24
6.3. Funktion med 2 kopper	13	8.10. Status vedligeholdelse	24
6.4. Cappuccino-Connaisseur.....	13	9. PROBLEMER, MAN SELV KAN UDBEDRE.....	25
6.5. Aromaprofiler	13	10. TILBEHØRS- OG KAFFESORTIMENT	28
6.6. AROMA PRE-select	13	11. KUNDESERVICE OG GARANTI	28
6.7. Min kaffe (for individuelle kaffespecialiteter).....	13	12. EMBALLAGE OG BORTSKAFFELSE.....	28
6.8. Forberedelse af pulverkaffe	14	13. TEKNISKE DATA	29

1. SIKKERHEDSANVISNINGER

ADVARSEL

Reparationer på elektriske apparater må kun udføres af fagpersoner! Reparationer, der foretages af ukyndige, kan medføre betydelig fare for brugeren! Hvis apparatet bruges til andre formål end det, det er beregnet til, eller betjenes eller vedligeholdes det forkert, så bortfalder ansvaret for eventuelle skader!

ADVARSEL

Betjening af tænd/sluk-knappen under brygning kan beskadige apparatet! Afbryd først apparatet, når det er i standbytilstand!

ADVARSEL

Fare for forbrænding! Ved udledningen af damp og varmt vand kan det ske, at der sprøjter varmt vand ud af kaffeudløbet. Rør kun ved kaffeudløbet, når det er afkølet.

1.1. Formålsbestemt brug

- Apparatet må kun anvendes til det tilsigtede formål (brug i private husholdninger) og er ikke beregnet til professionel brug. I modsat fald bortfalder garantien (se vedlagte garantibetingelser).

1.2. Generelle brugsanvisninger

- Stil apparatet på en tør, jævn, stabil overflade, og benyt det kun indendørs. Anbring aldrig apparatet på varme overflader, i nærheden af apparater, der kan blive varme (fx komfur, fritureapparat) eller i nærheden af flammer.
- Apparatet må ikke bruges, mens det er anbragt i skabe eller i aflukkede møbler.
- Det er vigtigt, at drifts- og netspændingen svarer til hinanden. Vær venligst opmærksom på apparatets typeskilt.
- Apparatet må ikke anvendes i over 2000 m højde over havets overflade
- Anvend ikke apparatet, hvis tilslutningsledningen eller kabinettet er beskadiget. Sørg for, at tilslutningsledningen aldrig kommer i kontakt med varme dele.
- Hvis apparatets tilslutningskabel beskadiges, skal det udskiftes af producenten eller af dennes kundeservice eller en tilsvarende uddannet fagmand, så skader undgås.
- Læg aldrig apparatet ned i vand.
- Sørg for, at stikket ikke bliver vådt, og beskyt det mod fugt.
- Træk ikke i ledningen, men tag fat i stikket, når det skal tages ud af stikkontakten.

- I tilfælde af en defekt skal stikket straks trækkes ud (træk aldrig i ledningen eller i selve apparatet).
 - Ved vedligeholdelse og rengøring skal man sørge for, at apparatet er afbrudt, og at stikket er trukket ud af kontakten.
 - Ved forkert betjening, utilsigtet brug eller i tilfælde af reparationer, der ikke er udført af fagpersoner, bortfalder ansvaret for eventuelle produktskader. Garantien bortfalder i sådanne tilfælde.
 - Det er vigtigt at overholde henvisningerne om rengøring og afkalkning! Hvis disse anvisninger ikke overholdes, bortfalder garantien.
 - Læg aldrig apparatet eller enkelte dele i opvaskemaskinen. Hvis disse anvisninger ikke overholdes, bortfalder garantien.
 - Undgå at efterlade apparatet tændt, når det ikke er nødvendigt.
 - Ved fravær i en periode over flere dage bør stikket altid tages ud.
 - Den integrerede kaffekværn må kun anvendes til ristede og ubehandlede kaffebønner og ikke til andre fødevarer! Sørg altid for, at der ikke befinder sig fremmedlegemer i kaffebønnerne, i modsat fald bortfalder garantien.
- I tilfælde af en eventuel påkrævet reparation af apparatet (inklusive udskiftning af tilslutningsledningen!), bedes du først kontakte NIVONAs telefonservice eller forhandleren, hvor apparatet er blevet købt, og i henhold til aftale og efter at have læst afsnittet »Sådan gøres apparatet klar til afsendelse« i kapitel 11 i denne brugsanvisning sende apparatet til **NIVONA Zentralkundendienst, Südwestpark 49, D-90449 Nürnberg.**

1.3. Begrænsning af brugergruppen

- Dette apparat kan anvendes af børn fra 8 år eller derover samt af personer med nedsatte fysiske, sensoriske eller mentale evner eller manglende erfaring og viden, hvis de overvåges og instrueres om sikker brug af apparatet, og hvis de forstår de farer, der kan opstå ved brugen. Børn må ikke lege med apparatet. Rengøring og vedligeholdelse må ikke udføres af børn, medmindre de er 8 år eller ældre og er under tilsyn. Enheden og dens forbindelseskabel skal holdes uden for rækkevidde af børn under 8 år.

2.

2. BETJENINGSELEMENTER

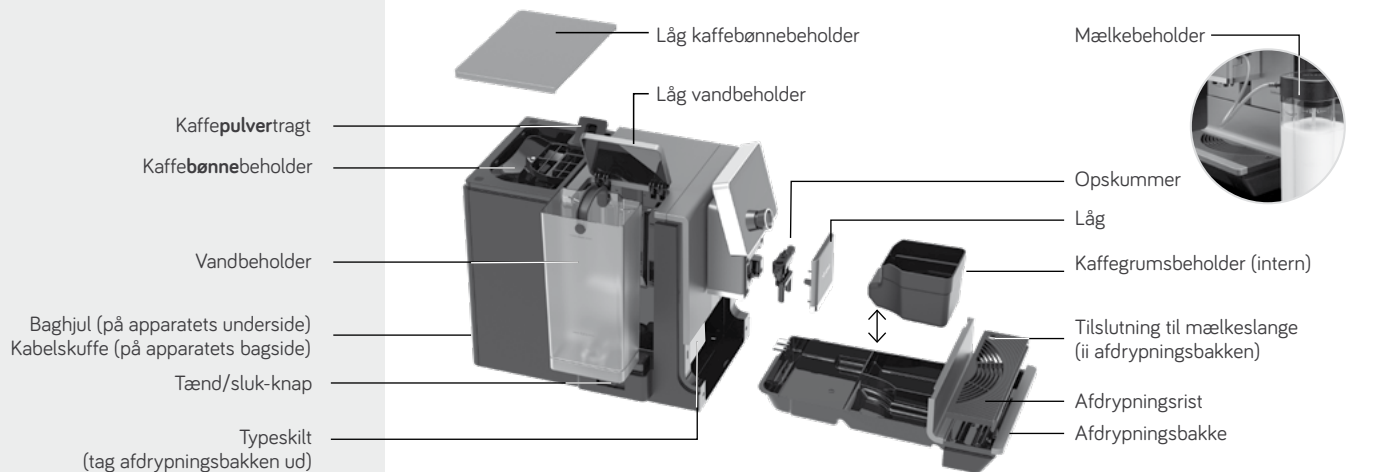

VELKOMSTPAKKE

(indeholdt i leveringen)



- CLARIS friskvandsfilter
- Betjeningsvejledning
- Garantibetingelser
- Måleske
- 2 rensetabletter
- Teststrimler (til måling af vandhårdhed)
- Tilslutningslange til mælk

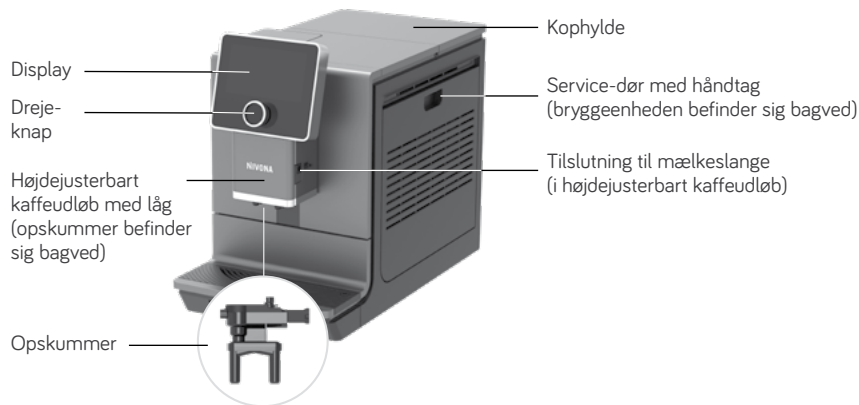

3. BETJENING AF APPARATET

3.1. Funktionstaster

NIVONA-maskinen kan betjenes med *drejeknappen* og via touch-screen:



Drejeknap

navigerer / vælger / ændrer /
bekræfter ved at dreje
og trykke



Touch-screen

navigerer / vælger /
ændrer / bekræfter
ved at trykke

3.2. Betjening med drejeknappen | Touch-screen

Drejeknappens funktion

For at vælge / navigere inde i hovedmenuen **DRIKKE** (kaffespecialiteter), **INDSTILLINGER** og **PLEJE** samt til ændring af indstillingsvalgene i undermenuen og i Kaffeopskriftmenuen.

Kort tryk | Kort berøring

For at udløse / bekræfte den aktuelt markerede / udvalgte funktion samt for at skifte mellem de tre hovedmenuer **DRIKKE** (Kaffespecialiteter), **INDSTILLINGER** og **PLEJE**.

I kaffeopskriftsmenuen bliver indstillingsparameteret udvalgt ved første korte tryk / berøring. Ved at dreje på *drejeknappen* eller ved endnu en *kort berøring* af parameteret kan dette ændres. Ved endnu et *kort tryk* bekræftes ændringen.

Et parameter, der ændres ved en *kort berøring*, skal ikke bekræftes.

Drirkens størrelse kan kun ændres ved at dreje på *drejeknappen*.

Et kort tryk under kaffebrygningen afbryder handlingen. Skal brygningen afbrydes, mens parametrene stadig er visuelt markerede, skal *drejeknappen* trykkes 2 gange.

Langt tryk | Lang berøring

I menu **DRIKKE** (kaffespecialiteter) kommer man ved hjælp af et langt tryk / berøring til menuen opskrifter, hvor man kan ændre indstillingerne.

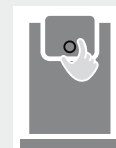

drej



tryk



berør

3.3. Symbolernes funktioner

Symbolerne kan vælges både ved touch (direkte) og med *drejeknappen* (ved at dreje og trykke). Ændring af en indstilling i menuerne **DRIKKE** (Kaffespecialiteter) og **INDSTILLINGER** sker ved at dreje på *drejhjulet*.

START	starter	AFBRYD	afbryder
GEM	gemmer	SLET	sletter Min Kaffe-opskrift
NÆSTE	bekræft til næste trin	OMDØB	ændrer navnet på en Min Kaffe-opskrift
	et skridt tilbage	Det valgte symbol / den valgte funktion er ikke visuelt markeret	

Selv **når** brygningen er startet, kan man ændre de forskellige parametre ved at dreje på *knappen*, **så længe de er visuelt markerede**.

Kaffebrygning kan afbrydes med **AFBRYD**. Afbrydes brygningen, mens parametrene stadig er visuelt markerede, skal *drejeknappen* trykkes ind 2 gange.

4. FØRSTE IBRUGTAGNING

4.1. Forberedelse

- Tag apparatet og de medfølgende dele ud af emballagen
- Stil apparatet på en tør, jævn, stabil overflade (udluftningsanordningerne må ikke tildækkes)

- Tilslut ledningen til den korrekt installerede kontakt (overskydende ledningslængde forbliver inde i kabelskuffen)
- Tilslut mælkeslangen til det højdejusterbare kaffeudløb og afdrypningsbakken
- Tænd for apparatet

Tændes apparatet **efter første ibrugtagning**, varmer det først op. Er den automatiske startskylning aktiveret, viser displayet **SYSTEM SKYLLER**, og skylningen starter automatisk. Er den automatiske startskylning deaktiveret, viser displayet **Skyl venligst systemet**, og skylningen skal startes via manuel bekræftelse.

4.2. Menu første opstart

Anvisningerne på displayet leder dig trin for trin gennem den første opstartsmenu.

Indstilling af sprog

- Vælg sprog ved hjælp af *drejeknappen*, og bekræft

Indstil filter

- Vælg filterindstilling med *drejeknappen*

Drift med filter

- I menuen indstilles **Ja**.
- Ved hjælp af værktøjet for enden af måleskeen skrues filteret ind i vandbeholderen, og der bekræftes med *drejeknappen*.

BEMÆRK

Ved brug af apparatet med filter skal det afkalkes mindre hyppigt.

Drift uden filter

(Fabriksindstilling)

- I menuen indstilles **Nej**, og der bekræftes med *drejeknappen*

Ved brug af apparatet uden filter skal vandhårdhed angives i næste trin.



Mælkeslange – tilsluttet til afdrypningsbakken

BEMÆRK

Detaljer om **betjening af apparatet** finder du i kapitel 3 fra side 7.



SCAN ME!

ADVARSEL

Sæt filteret **lige** ind, og drej ikke for hårdt!

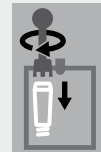

Drej filter ind i vandbeholder

Teststrimler	Hårdhedsgrad	Display
≤ 1 rødt punkt	0 - 9°	VANDHÅRDHED 1
2 røde punkter	10 - 14°	VANDHÅRDHED 2
3 røde punkter	15 - 19°	VANDHÅRDHED 3 (fabriksindstilling)
≥ 4 røde punkter	≥20°	VANDHÅRDHED 4

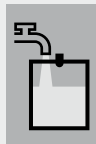

Fyld vand i vandbeholder

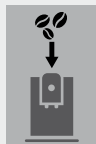

FYLD
KÅFFE-
BØNNER
PÅ

BEMÆRK

Ved første ibrugtagning er bønnebeholderen stadig tom. Første gang der males bønner, kan det ske, at displayet viser sætningen **Fyld kaffebønner på**, men apparatet brygger ikke kaffe.

➤ tryk på *drejeknappen* igen for en ny brygning. Processen gentages.



SYSTEM
FYLDER/
SKYLLER



FILTER
SKYLLER

Indstil vandhårdhed*

- Dyp hurtigt de medleverede teststrimler i vandet, ryst vandet af, og aflæs testresultatet efter ca. 1 min
- Vælg uden aflæste vandhårdhed i menuen med *drejeknappen*, og bekræft

Fyld vandbeholderen (> 0,5l)

- **Tag vandbeholderen ud**, kom frisk, koldt vand uden kulsyre (ikke danskvand) i vandbeholderen, sæt beholderen tilbage igen, og bekræft med *drejeknappen*
- Der må ikke påfyldes andre væsker eller væsker, der indeholder kulsyre, da garantien ellers bortfalder

Fyld kaffebønnebeholderen

- Fyld ubehandlede, ristede kaffebønner uden fremmedlegemer eller snavs i kaffebønnebeholderen, luk aromabeskyttelseslåget godt, og bekræft med *drejeknappen*

Fyld systemet / skyl, skyl filteret

- Stil en stor beholder (≥ 0,5l) under kaffeudløbet, og bekræft med *drejeknappen*
- Vent, til der ikke kommer mere vand ud af kaffeudløbet, og tøm efterfølgende beholderen

Betjeningsanvisning

Ved afslutningen af første ibrugtagning vises en anvisning på kaffebrygning.

- Bekræft anvisningen og den næste indikation med *drejeknappen* / med berøring

Alle indstillinger, der gemmes under den første ibrugtagning, kan altid ændres i menuen **INDSTILLINGER**.

* ved drift uden filter

5. MENUNAVIGATION

På NIVONA-maskinen kan man vælge mellem hovedmenuerne **INDSTILLINGER**, **DRIKKE** (Kaffespecialiteter) og **PLEJE**. Inde i disse hovedmenuer kan alle maskinens funktioner udføres.

Nærmere oplysninger om navigation i og mellem hovedmenuerne findes i kapitel 3 fra side 7.

6. FORBEREDELSE AF KAFFESPECIALITETER

6.1. Brygning af kaffespecialiteter

- Vælg den ønskede kaffespecialitet i menuen **DRIKKE** (Kaffespecialiteter)
- For kaffespecialiteter med mælk skal den fyldte mælkebeholder (mælkebeholder, mælkekøleskab, tetrapak eller lign.) tilsluttes den nederste ende af mælkeslangen. Den øverste ende forbliver i kaffeudløbet.
- Et kort tryk / berøring på den valgte kaffespecialitet starter kaffebrygningen
- Efter endt tilberedning af en kaffespecialitet med mælk vises en meddelelse / indikation på displayet til at skylle opskummeren. Opskummeren skal skylles så hurtigt som muligt, dog senest inden apparatet slukkes. For at gøre dette tilsluttes slangen igen til afdrypningsbakken, meddelelsen / indikationen vælges på displayet, og der bekræftes. Følg anvisningerne på displayet, indtil programmet er slut.



INDSTIL-
LINGER



DRIKKE
(Kaffespecia-
liteter)



PLEJE



DRIKKE
(Kaffespecia-
liteter)



Tilslut mælkekilde

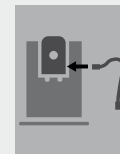

Tilslut slange...



...ned i drybakken

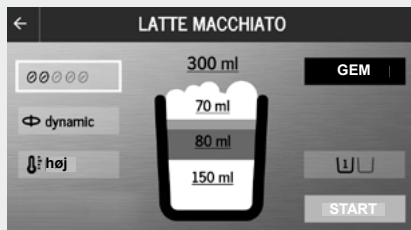

Kaffeopskriftmenu

6.2. Kaffeopskriftmenu

Kaffeopskriftmenuen er en undermenu i de enkelte kaffespecialiteter. Her kan de fabriksindstillede opskrifts-indstillinger ændres individuelt og gemmes permanent.

- Et langt tryk med drejeknappen på symbolet ud for en kaffespecialitet fører til drikkens **Kaffeopskriftmenu**

Indstillelige parametre i Kaffeopskriftmenuen:

	Kaffestyrke		Aromaprofil (dynamic, constant, intense)	80 ml — 80 ml — 40 ml	Mængde Mængde (kaffe / mælkeskum / vand / mælk, alt efter kaffespecialitet)
	Temperatur		Funktion med 1 eller 2 kopper		

- Kort tryk / berøring på den (aktiverede) **GEM**-knap gemmer drik-opskriften med de ændrede parametre
- Et kort tryk på den aktiverede **START**-knap udløser kaffebrygning med de ændrede parametre

6.3. Funktion med 2 kopper*

For at få to kopper fra samme drik lige efter hinanden, skal der stilles en yderligere kop ind under kaffeudløbet, og så skal

- *drejeknappen* enten betjenes 2 gange kort efter hinanden for at starte tilberedelsen (for den aktuelle tilberedelse) eller
- kopsymbolet i opskriftmenuen for kaffespecialiteter ændres

6.4. Cappuccino-Connaisseur

Ved at ændre i rækkefølgen i rækkefølge-symbolet kan man fastlægge rækkefølgen for Cappuccino- / Caffè-latte-elskere i **Kaffeopskriftmenuen**, så det bestemmes, om det er mælken eller kaffen, der først fyldes i koppen.

6.5. Aromaprofiler

Ved at ændre aromaprofilen (dynamic | constant | intense) i **Kaffeopskriftmenuen** ændres brygning og ekstraktionsindhold i bønnerne og således også kaffesmagten (se også kapitel 7.3. Aroma Balance System på side 16).

6.6. AROMA PRE-select

Med NIVONA App kan alle kaffeopskrifter, som er perfekt afstemt efter de enkelte NIVONA-kaffesorter, overføres til NIVONA-maskinen via en aktiv Bluetooth-forbindelse (se kapitel 7.4).

- **Start AROMA PRE-select** i NIVONA App, og vælg de NIVONA-kaffesorter, der skal bruges



1 kop



2 kopper



1. Mælk



1. Kaffe



dynamic



constant



intense

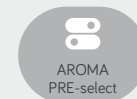

AROMA PRE-select



TIP

NIVONA-kaffesorterne fås hos vores autoriserede NIVONA-forhandlere.

* ikke til CAFFÈ AMERICANO, VARMTVAND, MIN KAFFE, pulverkaffe



Min Kaffe

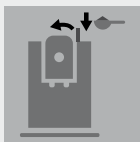

Fyld beholder for kaffepulver

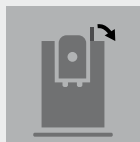

Luk grumsskuffe

**ADVARSEL**

Pulvertragten er ikke en opbevaringsbeholder. Fyld aldrig mere end én portion ned i tragten, og brug kun frisk eller vakuumpakket pulver fra malede bønner.

Der må ikke bruges instant-kaffepulver!

**BEMÆRK**

Skulle du være kommet til at åbne pulvertragten - eller har du ikke startet tilberedningen, efter at pulveret er fyldt på - skylles apparatet automatisk ca. et minut efter, at låget er lukket igen og er således igen klar til brug.

6.7. Min kaffe (for individuelle kaffespecialiteter)

Med NIVONA-maskinen kan der indstilles, navngives og gemmes op til 9 helt forskellige individuelle drikke.

- For at gøre dette vælges i menuen **DRIKKE** (Kaffespecialiteter) menupunktet **Min Kaffe**
- Med langt tryk / berøring vælges et sted at gemme opskriften
- Vælg grundopskrift (kaffespecialitet), giv den et navn (slet om nødvendigt standardindstillingen MIN KAFFE, og gem med **OK**). Indstil opskriften individuelt, og gem.
- En gemt **Min Kaffe-opskrift** kan ændres, bearbejdes og også fjernes igen ved et langt tryk på *drejeknappen* på det pågældende symbol

6.8 Forberedelse af pulverkaffe

- Åbn låget på kaffepulvertragten (under låget - til højre oppe på apparatet)
- På displayet står **Fyld beholder for kaffepulver** og **Luk grumsskuffe**
- Påfyld en strøget måleske pulverkaffe
- Luk låg og flap
- Displayet angiver, når pulverkaffen er klar
- Stil koppen midt under kaffeudløbet
- Vælg drik
- Start tilberedningen



INDSTILLINGER

7. STANDARDINDSTILLINGER

7.1. Generelle indstillinger

Alle følgende parametre kan ændres, bearbejdes eller kontrolleres i menuen **INDSTILLINGER** ved hjælp af *drejeknappen*.

 <p>Live-programmering</p> <ul style="list-style-type: none"> – Ændre og gemme opskriftsindstillingen under igangværende brygning (Vælg kaffespecialitet og følg anvisningerne på displayet) 	 <p>Tider</p> <ul style="list-style-type: none"> – Aktiver / deaktivér automatisk tændingstidspunkt (Indstilling af det aktuelle klokkeslæt samt tændingstidspunktet) – Aktiver / deaktivér automatisk slukningstidspunkt* – Indstil tid på dagen** (vises kun ved aktiveret tændingstidspunkt i menuen Aktiver / deaktivér automatisk tændingstidspunkt) 	 <p>Komfortindstillinger</p> <ul style="list-style-type: none"> – Indstil belysning i vandbeholder – Aktiver / deaktivér energisparetilstand (ECO)*** – Indstil lysstyrke for display – Aktiver / deaktivér automatisk displayspærre – Aktiver / deaktivér automatisk startskylning – Aktiver / deaktivér automatisk startskylning
 <p>Filter</p> <ul style="list-style-type: none"> – Indstilling brug af apparat med / uden filter 	 <p>Vandhårdhed</p> <ul style="list-style-type: none"> – Indstilling af vandhårdhed (vises kun ved drift uden filter) 	 <p>Sprog</p> <ul style="list-style-type: none"> – Indstilling af sprog
 <p>Statistik</p> <ul style="list-style-type: none"> – Visning af tilberedninger pr. kaffespecialitet samt den udførte pleje siden ibrugtagningen 	 <p>Fabriksindstilling</p> <ul style="list-style-type: none"> – Opskrifter, indstillinger og Bluetooth kan her nulstilles til fabriksindstillingerne 	 <p>Bluetooth</p> <ul style="list-style-type: none"> – Forbindelse til smartphone / tablet og styring af apparatet via NIVONA App

*  **ADVARSEL**

Indstilling af et senere slukketidspunkt øger energiforbruget. Du finder detaljerede oplysninger om energiforbruget under QR-koden i kapitel 13 på side 29.

** Efter frakobling fra elnettet skal tid på dagen indstilles igen.

*** Hvis *drejeknappen* ikke er blevet betjent i længere tid, går apparatet automatisk over i **Ecomodus**. Displayet viser en pauseskærm. Ved at betjene *drejeknappen* kan **Ecomodus** forlades.



Luk /åbn service-dør

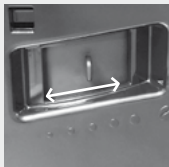

Indstilling af malingsgrad

⚠ ADVARSEL

Formalingsgraden må kun justeres, når kværnen kører!

Kværnen kan indstilles i henhold til kaffebønnernes ristning. Vi anbefaler altid at lade kværnen være indstillet på den mellemste indstilling.

i BEMÆRK

Ved ændring af malingsgraden anbefaler vi:

- ved en lysere ristning skal indstillingen være finere (knappen flyttes mod venstre)
- ved en mørkere ristning skal indstillingen være grovere (knappen flyttes mod højre).

7.2. Indstilling af malingsgrad

For at ændre malegraden gøres som følger:

- Åbn service-døren på kabinetets højreside (træk den indvendige låseanordning i grebet lidt opad, og tag forsigtigt service-døren af)
- Stil en kop under det højdejusterbare kaffeudløb
- Indstil *drejeknappen i menuen DRIKKE* (Kaffespecialiteter) på **Espresso**, og tryk efterfølgende på *drejeknappen*
- Mens kværnen maler, kan formalingsgraden ændres ved at skubbe knappen (oppe til højre) (til venstre = finere, til højre = grovere)
- Luk service-døren (sæt tappen nederst på servicedøren ned i hullerne, og sørg for, at service-døren klikker på plads)

7.3. Aroma Balance System

NIVONA-maskinen er udstyret med **Aroma Balance System**, der får det bedste ud af hver bønne, så enhver smag kan tilfredsstilles. De tre aromaprofiler **dynamic**, **constant** og **intense** sørger for at samme bønne, samme kaffestyrke og samme mængde vand giver forskellig smag.



dynamic



constant



intense

7.4. NIVONA App

NIVONA-maskinen kan styres og betjenes ved hjælp af NIVONA App, da det er udstyret med en Bluetooth-grænseflade.

- NIVONA App kan hentes i Google Play-Butikken (Android) eller i Apple App Store (iOS) til din mobile enhed
- Vælg menupunktet Bluetooth i menuen **INDSTILLINGER**, og aktivér **Bluetooth** vha. **Forbind** på NIVONA-maskinen.
- Aktivér Bluetooth på den mobile enhed, og forbind NIVONA-maskinen via NIVONA App

Nu kan NIVONA-maskinen betjenes og styres vha. appen.

7.5. Flying Picture

Med NIVONA App kan man indstille en personligt tilpasset displayspærre på NIVONA-maskinen. Via en aktiv Bluetooth-forbindelse kan et billede fra en mobil enhed (smartphone, tablet) overføres til NIVONA-maskinens display (Flying Picture), og billedet vil så blive vist som personlig displayspærre (se også kapitel 7.4).



Bluetooth



Flying Picture



PLEJE

8. RENGØRING OG PLEJE

Alle rengørings- og plejeprogrammer kan som udgangspunkt vælges og startes i menuen **PLEJE**. Når displayet viser en meddelelse / indikation til, at der skal foretages en rengøring / pleje, kan dette program også startes direkte via meddelelsen / indikationen.

- Vælg indikationen via *drejknappen* eller berøring, og bekræft, eller
- vælg menuen **PLEJE**
- Vælg rengørings- og plejeprogram, og start vha. *drejknappen* / berøring

Maskinen starter den pågældende rengørings- og plejeprocess, og de yderligere handlinger, der skal foretages, angives på displayet.

- Følg anvisningerne på displayet, indtil programmet er slut, og bekræft hver gang med *drejknappen* / med berøring



ADVARSEL

Det igangværende program må ikke afbrydes!



Opskummer skylles

8.1. Skyl opskummer

Efter tilberedelsen af kaffespecialiteterne med mælk angiver displayet, at opskummen skal skylles. Det skal gøres så hurtigt som muligt, dog senest inden apparatet slukkes. I den forbindelse skal man gøre som følger:

- Vælg indikationen via *drejknappen* eller berøring, og bekræft, eller
- vælg menupunktet **Opskummer skylles** i menuen **PLEJE**

- Tilslut den medleverede slange til det højdejusterbare kaffeudløb, og stik den anden ende af slangen ned i afdrypningsbakken
- Stil en beholder, der er stor nok ($\geq 0,5\text{l}$) under det højdejusterbare kaffeudløb, og bekræft med *drejknappen* / ved berøring

Apparatet starter skylleprocessen. Lige så snart skylleprocessen er afsluttet, opvarmes apparatet og er igen klar til brug.

8.2. Rensning af opskummer

- Vælg meddelelse / indikation via *drejknappen*, og vælg og bekræft, eller
- vælg menupunktet **Rens opskummer** i menuen **PLEJE**
- Tilføj lidt rengøringsmiddel (Anbefaling: NIVONA CreamClean rengøringsmiddel til mælkesystem) og vand i et skål (mind. 0,3l)
- Følg anbefalingerne fra producenten af rengøringsmidlet, så du opnår det korrekte blandingsforhold
- Følg anvisningerne på displayet, indtil programmet er slut, og bekræft hver gang med *drejknappen* / med berøring

Apparatet varmes op igen, og er igen klar til brug.

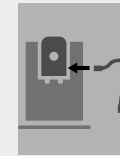

Tilslut slange...



...ned i drypbakken



ADVARSEL

Det igangværende program må ikke afbrydes!



BEMÆRK

Når opskummeren skal rengøres, viser displayet en meddelelse / indikation.



Rens opskummer



SCAN ME!

**ADVARSEL**

Det igangværende program må ikke afbrydes!



Skyl system

**ADVARSEL**

Det igangværende program må ikke afbrydes!

Læg først rengøringstabletten i den runde åbning i bryggeenheden, når apparatet beder om det.



Rens systemet



SCAN ME!

8.3. Skyl system

Det er en god idé at skylle systemet en gang imellem.

- vælg menupunktet **Skyl system** i menuen **PLEJE**, Displayet viser **SYSTEM SKYLLER**,

Lige så snart skylleprocessen er afsluttet, opvarmes apparatet og er igen klar til brug.

8.4. Rens system

- Stil en beholder, der er stor nok ($\geq 0,5l$) under det højdejusterbare kaffeudløb
- Vælg indikationen via *drejeknappen* eller berøring, og bekræft, eller
- vælg menupunktet **Rens systemet** i menuen **PLEJE**
- Følg anvisningerne på displayet, indtil programmet er slut, og bekræft hver gang med *drejeknappen* / med berøring

Apparatet varmes op igen, og er igen klar til brug.

**BEMÆRK**

Når apparatet skal rengøres, viser displayet en meddelelse / indikation. Det er stadigvæk muligt at brygge drikke. Vi anbefaler dog, at rengøringsprogrammet gennemføres så hurtigt som muligt for ikke at bringe garantien i fare.

8.5. Afkalk system



ADVARSEL

Det igangværende afkalkningsprogram må ikke afbrydes!

Brug aldrig eddike eller eddikebaserede afkalkningsmidler, men altid kun **flydende produkter**, der er almindeligt tilgængelige på markedet, og som anbefales til fuldautomatiske espressomaskiner. (Anbefaling: NIVONA PREMIUM flydende afkalkningsmiddel).

Inden afkalkningsprogrammet startes, skal filteret (hvis det er til stede) fjernes fra vandbeholderen.

Under afkalkningsprocessen bedes du følge den rækkefølge, der anvises på displayet!

Først skal den pågældende mængde **vand** fyldes op til markeringen 0,5 l, og **derefter** fyldes **afkalkningsmidlet** i. **Aldrig i omvendt rækkefølge!** Følg anvisningerne fra producenten af afkalkningsmidlet.

- Vælg indikationen via *drejknappen* eller berøring, og bekræft, eller
- vælg menuet **Afkalk system** i menuen **PLEJE**
- Stil en beholder, der er stor nok ($\geq 0,5l$) under det højdejusterbare kaffeudløb
- Følg anvisningerne på displayet, indtil programmet er slut, og bekræft hver gang med *drejknappen* / med berøring

Apparatet varmes op igen, og er igen klar til brug.



ADVARSEL

Fjern efterfølgende eventuelle rester af det flydende afkalkningsmiddel på kabinettet med en våd klud!



Afkalk system



SCAN ME!



BEMÆRK

Når apparatet skal afkalkes, viser displayet en meddelelse / indikation. (Afkalkningsprogrammet kan altid startes manuelt). Det er stadigvæk muligt at brygge drikke. Vi anbefaler dog, at afkalkningsprogrammet gennemføres så hurtigt som muligt for ikke at bringe garantien i fare.

ADVARSEL

Rengør bryggeenheden mindst en gang om måneden. Ellers kan garantien bortfalde.



Luk /åbn service-dør



Tag bryggeenheden ud

ADVARSEL

Læg aldrig maskinen ned i vand!

Brug ikke et slibende rengøringsmiddel.

Indtørrede mælkerester er svære at fjerne. Rengør derfor alle dele, når de er afkølede! Følg altid meddelelsen/indikationen i displayet om at skylle og rengøre opskum-meren.

8.6. Udtagelse og rengøring af bryggeenheden

Ved behov skal bryggeenheden tages ud og skylles under rindende vand. Brug aldrig rengøringsmiddel til dette, men kun rent, **koldt** vand!

- Åbn service-døren på kabinettets højreside (træk den indvendige låseanordning i grebet lidt opad, og tag forsigtigt service-døren af)
- Lås bryggeenheden op (tryk den røde knap op, og drej håndtaget til venstre, indtil det klikker på plads)
- Tag forsigtigt bryggeenheden ud ved hjælp af håndtaget
- Rengør bryggeenheden under rindende koldt vand, og **lad den derefter tørre**
- Indsæt bryggeenheden igen, og lås den (tryk den røde knap ned, og drej håndtaget til højre, indtil det klikker på plads)
- Luk service-døren (sæt tappen nederst på service-døren ind i hullerne, og sørg for, at service-døren klikker på plads)

8.7 Regelmæssig manuel rengøring**BEMÆRK**

Følg venligst disse rengøringsanvisninger. Rengøring er yderst vigtigt, når det handler om fødevarer.

Ved rengøring af afdrypningsbakken skal man være opmærksom på, at begge metalkontakter og mellemrummene på den bageste del af afdrypningsbakken altid er rene og tørre. Brug af og til lidt sæbevand til rengøring af afdrypningsbakken.

Apparatet er forsynet med baghjul. De gør det muligt at flytte apparatet rundt på en plan bordplade. På den måde kan der også gøres rent under apparatet.

- Rengør kabinettet ind- og udvendigt med en blød, fugtig klud uden at bruge rengøringsmiddel
- Tøm afdrypningsbakken og kaffegrumsbeholderen, senest når det angives på displayet (kun når apparatet er tændt, da apparatet kun på den måde kan registrere, at bakkerne tømmes)
- Efter at afdrypningsbakken og kaffegrumsbeholderen er taget ud, rengøres kabinettet indvendigt med en blød, fugtig klud uden rengøringsmiddel
- Vandbeholderen bør skylles hver dag med rent vand og fyldes igen med friskt, koldt vand
- Rengør opskummeren, slangen og kaffeudløbet regelmæssigt

8.8. Demontering og rengøring af opskummer

- Tag låget af det højdejusterbare kaffeudløb, skub opskummeren lidt ned, og tag den ud ved at hive den fremad, og skil den ad
- Rengør de adskilte dele grundigt, og saml efterfølgende opskummerens dele
- Sæt den sammensatte opskummer tilbage i det højdejusterbare kaffeudløb
- Sæt låget tilbage på det højdejusterbare kaffeudløb

BEMÆRK

En gang imellem bør opskummeren skilles ad og rengøres grundigt under rindende vand. (Helt ideelt ville det være med regelmæssige intervaller og gerne hver gang, maskinen ikke skal anvendes i en periode!).



TIP

Til rengøring af displayet under drift kan displayet spærres i menuen **PLEJE** under punktet **Displayspærre**. En enkelt tryk på *drejeknappen* frigiver spærren igen.



Låg på det højdejusterbare udløb



Sammensat opskummer



Enkelte dele af opskummeren

BEMÆRK

Du kan stadigvæk brygge drikke. Vi anbefaler dog altid straks at udskifte filteret.

ADVARSEL

Sæt filteret **lige** ind, og drej ikke for hårdt



Filter

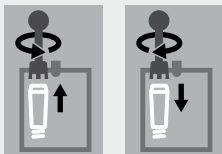

Drej filteret ud / ind
(i vandbeholderen)

ADVARSEL

Ved lavt vandforbrug skal filteret udskiftes mindst en gang hver 2. måned. Der vises ingen meddelelse på displayet. Du kan indstille ændringsdatoen med drejeskiven på toppen af filteret (månedsvkning).



Status vedligeholdelse

8.9. Udskiftning af filter

Efter ca. 50 l vand er filteret opbrugt og kan ikke filtrere mere vand. På displayet vises en meddelelse / indikation om at udskifte filteret.

- Vælg menupunktet **FILTER** i menuen **Indstillinger**
- Vælg **“Ja”**, så apparatet ved, at der midlertidigt er indsat et filter
- Vælg **Skift filter**
- Tøm vandbeholderen, skru det gamle filter ud af holdeanordningen i vandbeholderen ved hjælp af værktøjet for enden af måleskeen, og smid det ud med husholdningsaffaldet
- Ved hjælp af værktøjet for enden af måleskeen skrues det nye filter forsigtigt ind i den dertil indrettede holdeanordning i vandbeholderen
- Følg anvisningerne på displayet, indtil programmet er slut, og bekræft hver gang med *drejeknappen* / med berøring
- Vent, efter lidt tid kommer der ikke mere vand ud af kaffeudløbet, og tøm efterfølgende beholderen

Apparatet varmes op igen, og er igen klar til brug.

8.10. Status vedligeholdelse

Apparatet viser ved hjælp af statuslinjen, hvornår rengøring og afkalkning er nødvendig! Jo mere til højre statuslinjen befinder sig, jo mere nærmer tiden sig til, at det er nødvendigt at rengøre / afkalke maskinen.

- Vælg menupunktet **Status vedligeholdelse** i menuen **PLEJE**

9. PROBLEMER, MAN SELV KAN UDBEDRE

Skulle maskinen ikke fungere korrekt, er der i tabellen opført nogle årsager og mulige løsninger, man selv kan udføre.

Hvis systemet konstaterer en fejl, viser displayet en fejlmelding:

- **Notering af fejlmelding**
(fejl 8 kan man i henhold til tabellen på side 26/27 selv udbedre)
- **Sluk for apparatet**
- **Træk stikket ud**



ADVARSEL

Hvis der opstår en fejl eller et problem, man ikke selv kan løse, bedes du kontakte din forhandler eller besøge vores servicetjeneste på www.nivona.com.

For en hurtig og kompetent behandling af problemet har vi brug for følgende oplysninger:

- NIVONA-espressomaskinemodel
- Serienummer
- Hvis man har dette:
Fejlnummer / fejlmelding

Typeskilt (eksempel)

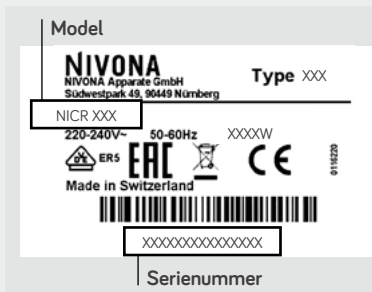

i BEMÆRK

For at undgå problemer skal følgende efterkommes:

- Tag altid vandbeholderen ud, når den skal fyldes.
- Opbevar ikke kaffebønner i køleskabet.
- Tøm altid bakkerne, når maskinen er tændt.
- Anvend frisk og kold mælk.

Problem	Årsag	Løsning
Det er ikke muligt at lave varmt vand eller mælke- / dampskum	Systemet er evt. tilkalket	Gennemfør en afkalkningsproces med høj dosis (se kapitel 8.5)
	Opskummeren er tilstoppet	Rens opskummeren grundigt. Til dette formål skal den skilles helt ad
Ikke nok mælkeskum eller flydende skum	Opskummeren er tilstoppet	Rens opskummeren grundigt. Til dette formål skal den skilles helt ad
	Uegnet mælk	Brug koldt mælk
	Systemet er evt. tilkalket	Gennemfør en afkalkningsproces med høj dosis (se kapitel 8.5)
Kaffen drypper kun ud	Systemet er evt. tilkalket	Gennemfør en afkalkningsproces med høj dosis (se kapitel 8.5)
	Formalingsgraden er for fin / for grov	Indstil formalingsgraden finere / grovere (kapitel 7.2.)
	Pulverkaffen er for fin	Anvend grovere pulverkaffe
	Der er fyldt for meget pulverkaffe i	Påfyld mindre pulverkaffe
	Bryggeenheden er tilstoppet	Tag bryggeenheden ud, og rengør den (kapitel 8.6). Sæt bryggeenheden ind igen, og gennemfør en systemrengøring (kapitel 8.4.)
	Kaffeudløbene er tilstoppede	Gennemfør en systemrengøring (kapitel 8.4.)

Problem	Årsag	Løsning
Kaffen brygger ikke »skum«	Bryggeenheden er tilstoppet	Tag bryggeenheden ud, og rengør den (kapitel 8.6). Sæt bryggeenheden ind igen, og gennemfør en systemrengøring (kapitel 8.4.)
	Uegnet kaffesort	Skift kaffesort
	Bønnerne for gamle	Brug friske bønner
Høje lyde fra kværnen	Formalingsgraden er ikke tilpasset bønnen	Justér formalingsgraden (kapitel 7.2.)
	Fremmedlegeme i kværnen, f.eks. små sten	Kontakt NIVONA-telefonservice. Der kan stadig tilberedes pulverkaffe
Displayet viser fejl 8 service-tel	Bryggeenhed kan på grund af drivmotoren ikke anbragt korrekt.	Sluk for apparatet, og træk stikket ud. Sæt stikket i kontakten, og tænd for apparatet. Når apparatet er klar til brug, tages bryggeenheden ud og rengøres (kapitel 8.6)
Selvom bakkerne er rengjorte og sat ind igen, angiver displayet Tøm bakker	Spalten mellem kontakterne på den bageste ende af afdrypningsbakken er snavset	Rengør spalten mellem kontakterne med vand og en børste, og lidt rengøringsmiddel, og aftør efterfølgende



Udluftning



SCAN ME!



ADVARSEL

Det igangværende program må ikke afbrydes!



BETINGELSER FOR GARANTI OG KUNDESERVICE

Læs venligst de detaljerede betingelser for garanti og kundeservice på det vedlagte informationskort.

10.

10. TILBEHØRS- OG KAFFESORTIMENT

Vores aktuelle sortiment af tilbehør og kaffe finder du på www.nivona.com.

11.

11. KUNDESERVICE OG GARANTI

Hvis du er nødt til at indsende apparatet på grund af en fejl, så lad dampfunktionen køre igennem, så der ikke sidder vandrester i systemet.

Sådan gøres apparatet klar til afsendelse | Udluftning af apparatet

- Vælg menupunktet **Udluftning** i menuen **PLEJE**
- Følg anvisningerne på displayet, indtil programmet er slut, og bekræft hver gang med *drejeknappen* / med berøring
- Tøm afdrypningsbakke, kaffegrumsbeholder, vandbeholder og så vidt muligt også kaffebønnebeholderen
- Sæt alle dele på plads igen
- Hvis det er muligt, pakkes apparatet ind i den originale emballage (der påtages intet ansvar for transportskader)

12.

12. EMBALLAGE OG BORTSKAFFELSE

Det er en god idé at gemme hele den originale emballage, i tilfælde af at der er et problem med apparatet, og det er nødvendigt at afsende det, da emballagen fungerer som beskyttelse ved transport.

Elektrisk og elektronisk udstyr indeholder ofte værdifulde eller miljøfarlige materialer, og det må derfor ikke behandles som normalt husholdningsaffald. Hvis det ender som restaffald eller håndteres forkert, kan det føre til skader på helbred og miljø. Derfor må det

evt. defekte apparat på ingen måde afleveres som restaffald, men skal derimod afleveres på den genbrugsstation, der er etableret i den pågældende kommune til tilbagelevering og genanvendelse af gamle elektriske og elektroniske apparater.

Du kan få yderligere oplysninger på det ansvarlige rådhus, hos det firma, der står for affaldshåndteringen, eller hos den forhandler, hvor apparatet er købt.

Filterpatroner skal bortskaffes med husholdningsaffaldet.

13. TEKNISKE DATA

Spænding	220-240 V AC, 50-60 Hz
Energiforbrug	1465 W
Overensstemmelsesmærke	CE
Maks. statisk pumpetryk	15 bar
Kapacitet vandbeholder	ca. 2,2 l
Kapacitet i kaffebønnebeholderen	ca. 270 g
Kapacitet i kaffegrumsbeholderen	ca. 10-15 portioner*
Kabellængde	ca. 1,1 m
Vægt	ca. 11,4 kg
Mål (B x H x D)	ca. 28 x 36 x 50 cm
Bluetooth**	Frekvensbånd: maks. 2.400 MHz-2.483,5 MHz sendeeffekt: 10 mW

Du finder detaljerede oplysninger om energiforbruget under følgende QR-kode:



* afhænger af kaffens styrke

** Hermed erklærer NIVONA Apparate GmbH, at radioudstyret opfylder betingelserne i EU-direktivet 2014/53/EU. Den fuldstændig tekst til EU-overensstemmelseserklæringen kan hentes på internetadressen på www.nivona.com under SERVICE - Download





*passion
for coffee*



NIVONA Apparate GmbH

Südwestpark 49
D-90449 Nürnberg
www.nivona.com

2025 © Copyright NIVONA Apparate GmbH, Tyskland
Alle rettigheder forbeholdes

ANR 000129137
BDA NICR 960-970 DK Rev.02 29.04.2025